



200 LN / 700341

Mode d'emploi
Armoire de congélation
de page 41 à page 60

F/B/CH

FRANÇAIS
Traduction
du mode d'emploi original



Avant d'utiliser l'appareil, lire attentivement la notice et la conserver en un lieu facilement accessible !

1. Généralités.....	42
1.1 Informations concernant la notice d'utilisation	42
1.2 Explication des symboles	42
1.3 Responsabilité et garantie	43
1.4 Protection des droits d'auteur	43
1.5 Déclaration de conformité	43
2. Sécurité	44
2.1 Généralités.....	44
2.2 Consignes de sécurité relatives à l'usage de l'appareil	44
2.3 Utilisation conforme.....	45
3. Transport, emballage et stockage	46
3.1 Inspection suite au transport	46
3.2 Emballage	46
3.3 Stockage	46
4. Données techniques	47
4.1 Aperçu des composants.....	47
4.2 Indications techniques.....	48
5. Installation et utilisation	49
5.1 Consignes de sécurité.....	49
5.2 Installation et branchement	50
5.3 Utilisation.....	53
6. Nettoyage et maintenance.....	57
6.1 Consignes de sécurité.....	57
6.2 Nettoyage.....	57
6.3 Consignes de sécurité relatives à la maintenance	58
7. Anomalies de fonctionnement	59
8. Elimination des éléments usés	60

Bartscher GmbH
 Franz-Kleine-Str. 28
 D-33154 Salzkotten
 Germany

Tél.: +49 (0) 5258 971-0
 Fax: +49 (0) 5258 971-120

1. Généralités

1.1 Informations concernant la notice d'utilisation

La présente notice d'utilisation décrit l'installation, la manipulation et la maintenance de l'appareil, elle sert de source d'informations et d'ouvrage de référence.

La connaissance et l'observation de toutes les consignes de sécurité et des instructions mentionnées dans le mode d'emploi sont la condition sine qua non d'une utilisation sûre et correcte de l'appareil.

En outre, il convient de respecter les consignes locales de prévention des accidents et les dispositions générales de sécurité valables pour l'utilisation de l'appareil.

La présente notice d'utilisation fait partie intégrante du produit; la conserver à proximité de l'appareil afin que le personnel d'installation, de commande, de maintenance et de nettoyage puisse y accéder en tout temps pour une future consultation.

1.2 Explication des symboles

Les consignes de sécurité et informations techniques importantes concernant l'appareil sont indiquées dans la présente notice d'utilisation par des symboles. Il est impératif de respecter ces consignes afin d'éviter les accidents ou les dommages corporels et matériels.



AVERTISSEMENT !

Ce symbole caractérise les dangers pouvant entraîner des blessures. Respecter exactement les avertissements indiqués concernant la sécurité du travail et faire preuve de prudence dans ces situations.



AVERTISSEMENT ! Risque lié au courant électrique !

Ce symbole attire l'attention sur les situations dangereuses liées au courant électrique. Risque de blessure ou risque de mort en cas de non-respect des consignes de sécurité.



ATTENTION !

Ce symbole désigne les consignes dont la inobservation peut entraîner l'endommagement, les dysfonctionnements et/ou une panne complète de l'appareil.



REMARQUE !

Ce symbole met en valeur les conseils et informations devant être respectés afin de d'assurer une utilisation efficace et sans défaut de l'appareil.

1.3 Responsabilité et garantie

Toutes les indications et consignes contenues dans la présente notice d'utilisation ont été réunies en tenant compte des prescriptions en vigueur, du niveau actuel de développement technique ainsi que de nos connaissances et expériences de plusieurs années.

Les traductions de la notice d'utilisation ont été également effectuées consciencieusement. Nous déclinons toutefois toute responsabilité en cas d'erreurs de traduction.

La version allemande ci-jointe de la présente notice d'utilisation fait foi.

Le contenu effectif de la livraison peut différer éventuellement des explications décrites ici et des représentations graphiques pour les modèles spéciaux, lorsque vous bénéficiez d'options de commande supplémentaires, ou liées aux dernières modifications techniques.



REMARQUE !

Avant de commencer toute activité en lien avec l'appareil, et surtout avant de l'utiliser, lire attentivement ce mode d'emploi !

Le fabricant **n'est pas tenu responsable** de tout dommage ou dysfonctionnement dus à :

- un non respect des indications de mise en service et de nettoyage ;
- une utilisation non conforme à l'utilisation de base ;
- des réparations effectuées par l'utilisateur ;
- l'utilisation de pièces de rechange non approuvées.

Nous nous réservons le droit d'apporter des modifications techniques sur le produit pour améliorer ses qualités fonctionnelles et son développement.

1.4 Protection des droits d'auteur

La notice d'utilisation et les textes, les dessins, figures et autres représentations qui y sont contenus sont protégés par la loi sur les droits d'auteur. Les reproductions de tous types et de toutes formes – même partielles – ainsi que l'exploitation et/ou la transmission de son contenu ne sont pas permises sans autorisation écrite du fabricant. Toute violation des ces dispositions ouvre droit à des dommages et intérêts. Les autres droits demeurent réservés.



REMARQUE !

Les indications du contenu, les textes, dessins, figures et autres représentations sont protégés par les droits d'auteur et soumis à d'autres droits de propriété industrielle. Toute exploitation abusive est passible de peine.

1.5 Déclaration de conformité



L'appareil correspond aux normes et directives actuelles de l'Union européenne. Nous l'attestons dans la déclaration de conformité CE. Nous vous ferons volontiers parvenir sur demande la déclaration de conformité correspondante.

2. Sécurité

Ce chapitre donne un aperçu de tous les aspects importants de la sécurité.

De plus, des consignes concrètes de sécurité visant à écarter les dangers sont mentionnées dans les chapitres individuels et caractérisées par des symboles.

Veiller en outre à respecter les pictogrammes indiqués sur l'appareil, les étiquettes et les inscriptions et à en préserver leur lisibilité.

L'observation de toutes les consignes de sécurité permet une protection optimale contre les risques et garantit un fonctionnement sûr et sans défaut de l'appareil.

2.1 Généralités

L'appareil est conçu d'après les règles techniques valables actuellement. Néanmoins, celui-ci peut comporter des risques en cas d'utilisation non conforme ou inappropriée.

La connaissance du contenu de la présente notice d'utilisation constitue une des conditions qui vous permet de vous protéger contre les risques, d'éviter les erreurs et, par conséquent, d'assurer une utilisation sûre et à l'abri des pannes.

Pour éviter tout risque et garantir une performance optimale de l'appareil, celui-ci ne doit être ni modifié ni transformé sans autorisation expresse du fabricant.

N'utiliser l'appareil que lorsque celui-ci est en parfait état de sécurité et de fonctionnement.

2.2 Consignes de sécurité relatives à l'usage de l'appareil

Les indications afférentes à la sécurité du travail se réfèrent aux ordonnances de l'Union européenne valables au moment de la fabrication de l'appareil.

En cas d'usage commercial de l'appareil, l'exploitant s'engage, pendant la durée totale de son utilisation, à constater la conformité des mesures citées en matière de sécurité du travail avec l'état actuel de l'arsenal de conseils et à respecter les nouvelles prescriptions.

A l'extérieur de l'Union européenne, respecter les lois sur la sécurité du travail et les dispositions régionales en vigueur sur le lieu d'exploitation de l'appareil.

Outre les consignes en matière de sécurité du travail mentionnées dans la présente notice d'utilisation, il convient d'observer et de respecter les consignes de sécurité et de prévention des accidents universelles pour le domaine d'utilisation de l'appareil, ainsi que les dispositions de protection de l'environnement en vigueur.



ATTENTION !

- L'appareil peut être utilisé par les **enfants à partir de 8 ans**, ainsi que par des personnes handicapées physique, moteur et/ou mentale, ou des personnes sans expérience ou sans connaissances, pour peu qu'elles utilisent l'appareil sous surveillance, ou qu'elles aient reçu des instructions sur l'utilisation de l'appareil et les risques encourus.

- **Ne pas** laisser les **enfants** s'amuser avec l'appareil.
- Les **enfants ne sont pas** autorisés à nettoyer et à **entretenir** l'appareil, à moins qu'ils n'aient plus de 8 ans et qu'ils soient surveillés.
- **Ne pas laisser les enfants de moins de 8 ans** approcher de l'appareil et du câble d'alimentation.
- Conserver cette notice. En présentant l'appareil à une tierce personne, penser à présenter également la notice d'utilisation.
- Toute personne utilisant cet appareil doit respecter les instructions et recommandations présentées dans la présente notice.
- L'appareil est conçu pour une utilisation en intérieur uniquement.

2.3 Utilisation conforme

La sécurité de fonctionnement de l'appareil est garantie uniquement lors de l'utilisation conforme de celui-ci.

Toutes les interventions techniques, également le montage et la mise en état doivent être uniquement effectués par le service après-vente qualifié.

L'appareil est conçu pour une utilisation domestique ou des lieux similaires, tels que :

- dans les coins cuisine aménagés dans les magasins, bureaux ou autres sites d'activités de services ;
- dans l'immobilier rural ;
- pour les clients dans les hôtels, motels et autres lieux d'habitation similaires ;
- dans des Bed & Breakfast.

Ce congélateur est destiné uniquement à la congélation et à la conservation longue durée des produits alimentaires appropriés ainsi qu'à la fabrication de glaçons en cubes.



ATTENTION !

Toute autre utilisation que celle indiquée et/ou toute utilisation différente de l'appareil est interdite et est considérée comme non conforme.

Les prétentions de tous types contre le fabricant et/ou ses fondés de pouvoir par suite de dommages résultant d'une utilisation non conforme de l'appareil sont exclues.

L'exploitant est seul responsable en cas de dommages liés à une utilisation non conforme.

3. Transport, emballage et stockage

3.1 Inspection suite au transport

Vérifier l'intégralité et l'absence de dommages dus au transport dès réception du produit. En cas de dommages identifiables extérieurement dus au transport, refuser ou accepter le produit livré uniquement sous réserve.

Noter l'étendue du dommage sur les documents de transport/le bon de livraison du transporteur. Engager une réclamation.

Dès détection des défauts cachés, formuler immédiatement une réclamation, les prétentions à dommages et intérêts étant valables uniquement dans les délais prescrits.

3.2 Emballage

Ne jeter le carton extérieur de l'appareil. Vous en avez besoin éventuellement pour garder l'appareil, lors d'un déménagement ou lorsque vous devez envoyer l'appareil à notre service après-vente en cas d'éventuels dommages. Retirer complètement les emballages extérieur et intérieur avant la mise en service de l'appareil.



REMARQUE !

Si vous désirez éliminer l'emballage, respectez les consignes en vigueur dans votre pays. Réintroduisez les matériaux d'emballage récupérables dans le circuit de recyclage.

Contrôlez si l'appareil et les accessoires sont complets. S'il devait manquer des éléments, veuillez contacter notre service après-vente.

3.3 Stockage

Garder les emballages fermés jusqu'à l'installation de l'appareil et en respectant les indications d'installation et de stockage apposées à l'extérieur.

Stocker les emballages uniquement dans les conditions suivantes :

- Ne pas garder les emballages à l'extérieur.
- Les tenir à l'abri de l'humidité et de la poussière.
- Ne pas les exposer aux fluides agressifs.
- Les protéger des rayons du soleil.
- Eviter les secousses mécaniques.
- En cas de stockage prolongé (> 3 mois), contrôler régulièrement l'état général de tous les éléments et de l'emballage.
Si nécessaire, les rafraîchir et les renouveler.

4. Données techniques

4.1 Aperçu des composants

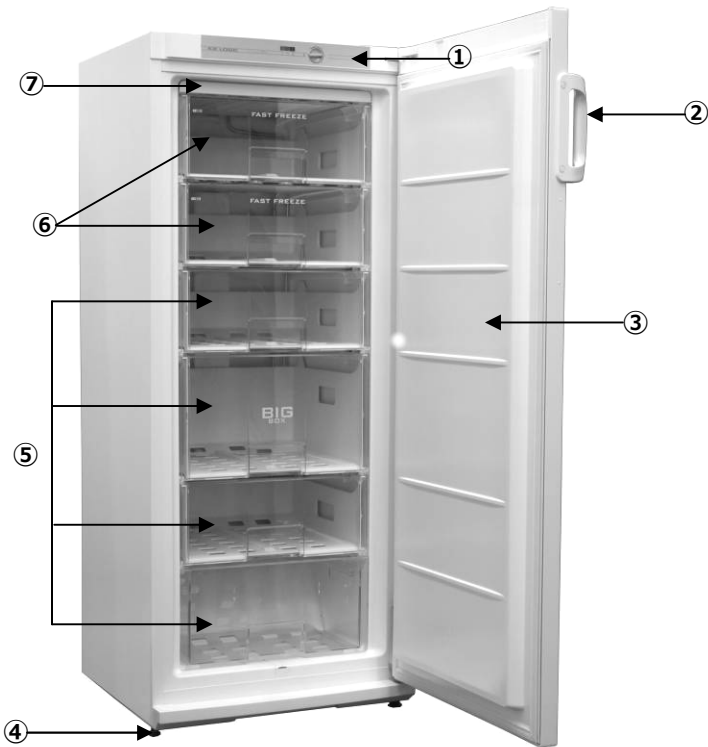

- ① Panneau de commande et indicateurs
- ② Poignée de porte
- ③ Porte de l'appareil
- ④ Pieds de hauteur réglable
- ⑤ Tiroirs pour produits congelés (4)
- ⑥ Chambres de congélation rapide (2) *******
- ⑦ Plateau à glaçons

Indicateurs et éléments de commande

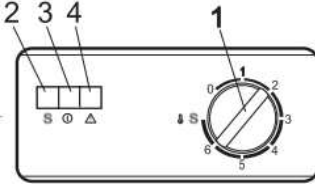

- 1 Réglage de température (niveau 0-6, S)**
 Le régulateur de température est éteint si le bouton du régulateur est réglé sur „0“. En tournant le régulateur dans le sens horaire entraîne la baisse de la température.
- 2 S Témoin du mode de surgélation rapide (jaune)**
 Après avoir allumé la surgélation rapide, le témoin jaune s'allume. (Point 5.3, paragraphe „Surgélation de produits alimentaires“).
- 3 ⓪ Témoin d'alimentation électrique (vert)**
 Le témoin s'allume après avoir branché l'appareil à l'alimentation électrique.
- 4 ⚠ Témoin de hausse de température (rouge)**
 Le témoin s'allume lorsque la température dans l'appareil s'élève à plus de -9°C.

4.2 Indications techniques

Nom	Congélateur 200 LN
Code-No. :	700341
Matériaux :	extérieur et intérieur blancs, possibilité de modification du sens d'ouverture de la porte
Fluide frigorigène :	R600a
Température de fonctionnement :	jusqu'à -18 °C
Température de l'environnement :	+16 °C do +32 °C
Classe énergétique :	A+
Capacité net :	196 litres
Valeurs d'alimentation :	0,165 kW / 230 V / 50 Hz
Dimensions :	L 600 x P 590 x H 1450 mm
Masse :	53,0 kg
Accessoires :	plateau à glaçons

Sous réserve de modifications !

5. Installation et utilisation

5.1 Consignes de sécurité



AVERTISSEMENT ! Risque lié au courant électrique !

L'appareil ne peut être branché qu'à une prise monophasée conforme, avec système de protection.

Ne pas débrancher le cordon d'alimentation en tirant sur le câble ; toujours tirer par la fiche.

- Eviter tout contact du câble avec des sources de chaleur et des objets pointus. Ne pas laisser le câble pendre d'une table ou de tout autre plan de travail. Veiller à ce que personne ne puisse marcher ou trébucher sur le câble.
- Ne pas plier, tordre, emmêler le câble d'alimentation ; toujours le garder tendu.
- Ne jamais placer l'appareil ou tout autre objet sur le câble d'alimentation.
- Ne pas poser le cordon sur la moquette ou autres isolations thermiques. Ne pas couvrir le cordon. Tenir le cordon éloigné des zones de travail.
- Ne pas utiliser l'appareil lorsque celui-ci ne fonctionne pas correctement, est endommagé ou tombé par terre.
- N'utiliser aucun accessoire ou aucune pièce détachée non recommandés par le fabricant. Ceux-ci pourraient présenter un danger pour l'utilisateur ou endommager l'appareil et entraîner des dommages corporels, en plus la garantie expire.
- Ne pas conserver dans l'appareil d'articles lourds, toxiques, ni corrosifs.
- Ne pas percer d'ouvertures dans l'appareil ni installer d'objets sur l'appareil.
- **Attention !** Lors de son transport, protéger l'appareil des facteurs atmosphériques (pluie, neige, humidité).
- Surtout, n'exposer aucun des éléments du système de refroidissement à un risque d'endommagement (évaporateur, compresseur, etc.), sous risque de fuite du fluide frigorigène.



AVERTISSEMENT !

En cas de fuite du fluide frigorigène du système fermé de refroidissement, veuillez débrancher l'appareil de l'alimentation électrique (retirer la fiche de la prise électrique!) et contacter nos services.

5.2 Installation et branchement

Préparation de l'appareil



REMARQUE !

Deux personnes sont indispensables pour la mise en place de l'appareil !

- Retirer l'emballage de l'appareil.
- Retirer l'appareil des protections en mousse. Retirer les bandes adhésives. Retirer éventuellement le polyester (protection au cours du transport) entre la paroi arrière de l'appareil et le condenseur.

Attention ! Ce congélateur est équipé d'une poignée de porte vissée. Afin d'éviter d'arracher cette poignée, ne pas l'utiliser pour soulever ni pour déplacer l'appareil.

- Lors de la mise en place, il est possible de pencher la partie avant de l'appareil légèrement vers l'arrière, ce qui permet de déplacer facilement l'appareil sur les roulettes jusqu'à l'endroit choisi.
- Retirer les bandes adhésives rouges qui ne sont nécessaires que lors du transport.
- **Attention** : après ouverture de la porte de l'appareil, un petit élément rouge va tomber. Cet élément est nécessaire uniquement lors du transport.
- Tous les matériaux d'emballage doivent être recyclés selon les règlements en vigueur.
- Retirer les deux cales d'espacement **(1)** et les placer sur les guides **(2)** dans la partie supérieure de la paroi arrière **(fig. 1)**.

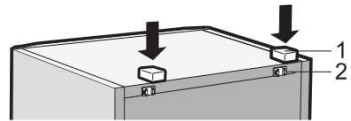

Fig. 1

Installation

- Installer l'appareil dans un local sec et bien ventilé.
- **Ne jamais** installer l'appareil sur une surface inflammable.
- **Ne pas** installer l'appareil à proximité d'une flamme vive, d'un four électrique, d'un chauffage électrique ni d'aucune autre source de chaleur telle qu'une exposition directe au soleil. La chaleur peut endommager la surface de l'appareil, diminuer ses capacités de refroidissement et augmenter sa consommation d'énergie.
- Pour d'éviter d'endommager le compresseur de l'appareil lors du transport et de l'installation, ne pas pencher l'armoire à plus de 45°. Manipulez avec prudence le condenseur et la porte de l'appareil car leur endommagement pourrait en altérer l'utilisation.



ATTENTION !

Ne pas installer ni utiliser le congélateur dans un local non-chauffé ni sur un balcon !

- **Ne** pas installer le congélateur dans un lieu à fort taux d'humidité relative car celle-ci peut endommager l'appareil et diminuer sa capacité de refroidissement.
- Ne boucher ni partiellement ni complètement les ouvertures de ventilation dans la partie supérieure de l'appareil, veillez à maintenir une libre circulation de l'air.

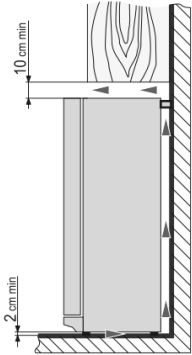

Fig. 2

- Conserver une marge minimale de 10 cm entre le bord supérieur de l'appareil et les objets se trouvant au-dessus de l'appareil (par ex. des placards). Dans le cas contraire, cela peut entraîner une consommation excessive d'énergie ou la surchauffe du compresseur. (**fig. 2**).
- Dans le cas d'une installation de l'appareil dans un angle de la pièce, veillez conserver une marge d'au moins 6 cm sur le côté afin de pouvoir ouvrir la porte de manière suffisante pour permettre l'ouverture des tiroirs. (**fig. 3**).

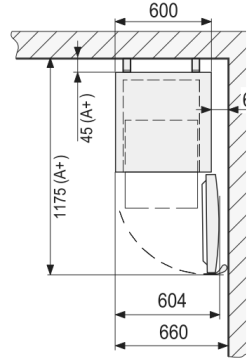

Fig. 3

- Il est indispensable de placer l'appareil sur une surface égale, l'appareil ne peut être appuyé contre un mur.
- Afin que la porte se ferme d'elle-même, il convient de régler les pieds avant à la même hauteur afin de provoquer une inclinaison de l'armoire de congélation vers l'arrière. Afin de régler de cette manière, soulever légèrement l'avant de l'armoire afin que les pieds avant se décollent du sol.

Branchement



DANGER ! Risques d'électrocution !

Un branchement incorrect de l'appareil peut entraîner des blessures dues à une électrisation ! Avant l'installation, veuillez comparer les paramètres de distributeur local d'énergie électrique avec les paramètres de l'appareil (voire plaque signalétique). Ne brancher l'appareil qu'en cas de conformité ! Respectez les principes de sécurité !

- **Attention !** Si l'appareil a été incliné de plus de 30°, veuillez attendre au **moins 4 heures** avant de le brancher à l'alimentation électrique. Le non-respect de cette consigne peut entraîner une panne du compresseur.
- Le circuit électrique de la prise d'alimentation doit être protégé au minimum à l'aide d'un fusible de 16A. L'appareil doit être branché directement à une prise murale; ne jamais utiliser de rallonges ni de prises multiples.
- Placer l'appareil de manière permettant d'accéder facilement à la fiche afin de pouvoir débrancher rapidement l'appareil de l'alimentation électrique le cas échéant.

Modification du sens d'ouverture de la porte (fig. 4, 5)

- En cas de besoin, il est possible de modifier le sens d'ouverture de la porte. A cette fin, veuillez utiliser des clés de taille 8 et 10 ainsi qu'un tournevis en croix.



ATTENTION !

Lors de la modification du sens d'ouverture de la porte, surtout **ne pas** poser l'armoire de congélation à l'horizontal !

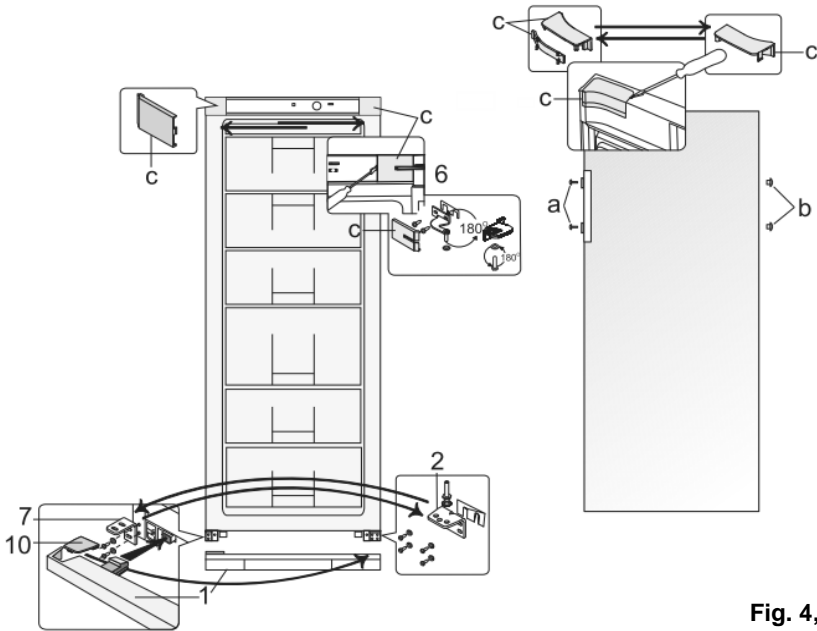

Fig. 4, 5

- **Avertissement !** Avant de commencer à modifier le sens d'ouverture de la porte, débranchez l'appareil de l'alimentation électrique (retirer la fiche de la prise!).
- Effectuez les opérations suivantes dans l'ordre :
 1. Ouvrir la porte de l'appareil.
 2. Retirer les 4 écrans de protection (c) se trouvant dans l'enceinte et du côté intérieur de la porte.
 3. Installer l'extension de l'écran tournée de 180° dans le sens opposé.
 4. Dévisser le pivot du côté intérieur de la porte dans la zone (c)/(6). **Attention ! Maintenez bien la porte de l'appareil.**

5. Retirer la porte de l'appareil.
6. Dévisser l'ancrage supérieur (6). Faites attention à la plaque en plastique sous l'ancrage.
7. Tournez l'ancrage (6) avec la plaque de plastique de 180 ° et vissez de l'autre côté de l'appareil dans les deux ouvertures libres se trouvant l'une à côté de l'autre.
8. Retirez le panneau de protection du bas (1).
9. Dévisser l'ancrage (2) avec le pivot.
10. Dévisser le pivot avec la rondelle de l'ancrage, puis visser dans l'ouverture du côté opposé à l'ancrage.
11. Retirer l'ancrage (7) et le remplacer par l'ancrage (2) avec le pivot.
12. Placer l'ancrage (7) sur le lieu d'ancrage précédent (2).
13. Replacer la porte sur le pivot de l'ancrage (2). **Attention! Maintenir la porte de l'appareil.**
14. Replacer le pivot de l'ancrage (6) dans la porte de l'appareil.
15. Replacer les caches de protection (c) sur l'ancrage et sur les ouvertures libres.
16. Retirer le cache de protection (10) du panneau de protection (1) et le replacer de l'autre côté.
17. Remonter le panneau de protection (1) sur l'appareil.
18. Pour monter la poignée de l'autre côté de la porte de l'appareil, retirer les capuchons de protection des vis (a) et les bouchons (b).
19. Desserrer les vis de la poignée de porte. Visser la poignée de l'autre côté de la porte. Insérer les bouchons fournis avec l'appareil dans les autres ouvertures dans la porte de l'appareil, et installer les capuchons de protection sur les vis.

5.3 Utilisation

Avant la première utilisation !

- Avant la première utilisation veuillez nettoyer l'appareil (6.2 „Nettoyage“).
- Brancher l'appareil à une prise de terre unique.
- Le témoin vert de l'alimentation électrique s'allume. Le ventilateur se met en marche et fonctionne de manière continue.

Réglage de la température

- La température est réglée de manière standard sur -18°C. L'utilisateur peut régler la température en fonction des besoins.
- Pour régler la température, le régulateur de température est échelonné selon 6 graduations :
 - Le réglage en position „0“ entraîne l'arrêt du compresseur. L'appareil est toujours branché à l'alimentation électrique.
 - La rotation du régulateur dans le sens horaire entraîne une baisse de la température. La température la plus froide (le refroidissement le plus fort) est atteinte avec un réglage du régulateur de température en position „6“.



REMARQUE !

Le régulateur de température doit être réglé d'abord sur „3“, ensuite, en cas de refroidissement trop fort, entre „1 et 3“ ou en cas de refroidissement insuffisant, entre „3 et 6“.

- Après la première mise en marche, attendre que l'armoire de congélation ait atteint la température exigée pour placer des produits dans l'appareil. Cela dure en moyenne 2 à 3 heures.

La congélation des produits alimentaires

- Afin de congeler des produits alimentaires frais, réglez l'appareil sur le **mode de congélation rapide** : placez le bouton du régulateur de température sur „S“. Le témoin jaune du **mode de congélation rapide** s'allume. Dans ce mode de fonctionnement, le compresseur fonctionne sans interruption.
- **Les chambres de congélation rapide** sont signalées par le symbole *******.
- Placer les produits alimentaires destinés à la congélation dans l'une des chambres de congélation rapide et refermer la chambre puis la porte du congélateur.
- Après 24 heures, retirer les produits congelés de la chambre de congélation rapide et les placer dans l'un des tiroirs situés en dessous.
- Replacer le bouton de réglage de température dans sa position de départ. Le témoin vert du mode de congélation rapide s'éteint.



ATTENTION !

***Le mode de congélation rapide ne s'éteint pas automatiquement.
Ne laissez pas l'appareil en mode de congélation rapide pour une période plus longue que 3 jours, car cela risque d'endommager le compresseur !***



ATTENTION !

Ne pas dépasser la quantité maximale de produits à congeler s'élevant à 12 kg par 24 heures.

- Conservez une distance minimale entre les produits congelés, à savoir 2,5 mm (fig. 6).
Les produits qui doivent être congelés ne doivent pas entrer en contact avec les produits déjà congelés.
- Congelez uniquement des produits qui se prêtent à la congélation et supportent les basses températures.

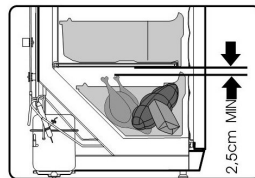

Fig. 6

- Congelez uniquement des produits frais.
- Sélectionnez l'emballage approprié pour le produit alimentaire et emballez-le correctement. L'emballage ne doit pas laisser passer l'air ou l'humidité, car cela pourrait causer l'assèchement du produit congelé. Les sacs en papier et en plastique doivent être souples et flexible afin de s'adapter parfaitement au contenu.
Ne pas placer de produits alimentaires sans emballage dans le congélateur.
- **Ne pas placer de bouteilles en verre** contenant un liquide dans le congélateur. Suite à l'augmentation du volume du liquide lors de la congélation, la bouteille risque de se briser.
- Ne jamais recongeler complètement ou partiellement des produits alimentaires décongelés. De tels produits doivent être cuits et consommés au plus tard 24 heures après leur sortie du congélateur.
- Veuillez respecter les recommandations appropriées des producteurs de chaque produit alimentaire du point de vue de leur congélation.
- Il est préférable de congeler et décongeler les aliments en petites portions. Ceci permet une congélation et une décongélation rapide et uniforme. Il est recommandé d'indiquer sur l'emballage des produits congelés le contenu et la date de congélation.
- Lors de la congélation d'une grande quantité de produits alimentaires frais, la température peut s'élever momentanément. Cela n'a toutefois pas d'influence sur les produits qui ont été congelés auparavant.
- Evitez l'ouverture de la porte de l'appareil au cours du processus de congélation.
- **Veillez porter une attention particulière à un réglage de température correcte afin d'éviter une consommation inutile d'énergie.**
- En cas de panne de courant ou de défaillance technique, évitez l'ouverture de la porte de l'appareil. Cela retardera la hausse de température à l'intérieur de l'appareil.

Conservation des produits alimentaires congelés

- Suivez les instructions de stockage figurant sur l'emballage des produits alimentaires. Si aucune information n'est fournie, ne pas congeler les produits pour une période supérieure à 3 mois à compter de la date de la vente.
- Dans le cas des produits alimentaires fraîchement congelés, veuillez respecter les limites suivantes de stockage:
 - **poissons et charcuteries** pas plus de **6 mois**;
 - **fromages, volaille, porc, agneau** pas plus de **8 mois**;
 - **bœuf, fruits et légumes** pas plus de **12 mois**.

- Sur l'emballage des aliments pré-congelés, une date et une température de conservation sont fournies. Lors de la conservation et de la consommation, veuillez respecter les recommandations des producteurs de ces produits alimentaires.
- Choisissez uniquement les produits emballés de manière appropriée et sur lesquels figurent les informations précises et ont été conservés dans des congélateurs à une température minimum de -18 °C.
- Lors de l'achat de produits alimentaires surgelés, ceux-ci doivent être transportés à l'aide de récipients ou des sacs appropriés qui évitent la décongélation. Les produits doivent être replacés dans le congélateur le plus rapidement possible.
- N'achetez pas des produits revêtus d'une couche de gel, car dans leur cas le processus de décongélation a déjà été entamé à plusieurs reprises.
- Protégez les produits alimentaires de la décongélation car la hausse de température diminue la durée de leur conservation et a une influence négative sur leur qualité.
- Les produits entièrement ou partiellement décongelés doivent être utilisés rapidement. La réfrigération conserve les produits alimentaires, mais ne détruit pas les micro-organismes. Ils deviennent rapidement de nouveau actifs, ce qui provoque l'altération des produits alimentaires. Une décongélation partielle réduit la valeur nutritionnelle des produits alimentaires, en particulier dans le cas des fruits et légumes et des plats cuisinés.
- Des dommages ou une déformation non naturelle de l'emballage peuvent indiquer un mode de conservation inapproprié et une détérioration du produit.

Fabrication de glaçons

- Pour fabriquer des glaçons, utilisez le plateau à glaçon prévu à cet effet. Remplissez chaque compartiment du plateau au $\frac{3}{4}$ d'eau potable.
- Placez le plateau dans l'une des chambres de congélation rapide.
- Laissez les glaçons dans le plateau pendant env. 5 minutes à température ambiante, puis placez les glaçons dans un seau à glace.

Dégivrage

- L'appareil nécessite un dégivrage au moins **deux fois par an** afin que l'épaisseur de glace ne dépasse pas 5 mm.

Attention ! Avant de commencer le dégivrage, débranchez l'appareil de l'alimentation (retirez la fiche de la prise électrique !).

- Retirez de l'appareil tous les produits. Pour que les aliments congelés ne décongèlent pas, enveloppez-les dans un tissu épais et entreposez dans un endroit frais.
- Tirez la languette de drainage de l'eau de dégivrage, faites-la tourner 180° et insérez-la dans l'ouverture (fig. 7). Placez un récipient à eau sous la languette.
- Laissez la porte de l'appareil ouverte. Après le dégivrage, essuyez et séchez la surface du congélateur et ses accessoires.

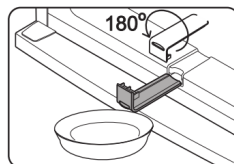

Fig. 7

Attention ! Ne pas utiliser d'ustensiles tranchants ni aucun autre moyen pour enlever mécaniquement les couches de glace !

- Retirez la languette de drainage de l'eau de dégivrage, faites-la à nouveau pivoter de 180° et replacez-la à l'endroit initial.
- Fermer la porte de l'appareil. Brancher le congélateur et avant de replacer les produits congelés dans l'appareil, attendre que la température ait atteint la valeur exigée.
- En cas de coupure inattendue d'alimentation électrique, veuillez dans la mesure du possible ne pas ouvrir la porte de l'appareil afin de prévenir la perte d'air froid.
- Après une coupure d'électricité ou le retrait de la fiche de la prise d'électricité ne pas brancher le congélateur à l'alimentation électrique pendant au moins 15 minutes.
- Si l'appareil ne va pas être utilisé, il doit être débranché (placer le régulateur de température en position „0“ et retirez la fiche de la prise électrique). Dégivrez l'appareil de la manière décrite plus haut.
- Dans le cas d'une interruption prolongée dans l'utilisation de l'appareil, laissez la porte ouverte.

6. Nettoyage et maintenance

6.1 Consignes de sécurité

- Avant de nettoyer et de réparer de l'appareil, débrancher l'alimentation électrique.
- Ne pas utiliser de détergents caustiques et veiller à ce que l'eau ne pénètre pas à l'intérieur de l'appareil.
- Ne **jamais** plonger l'appareil, le cordon et la fiche dans l'eau ou autres liquides.



ATTENTION !

L'appareil n'est pas conçu pour le nettoyage par jet d'eau direct.

Par conséquent, vous ne devez jamais le laver avec un jet d'eau sous pression !

6.2 Nettoyage

- Nettoyez régulièrement l'appareil.
- Protéger la surface intérieure de l'appareil et tous les éléments en plastique des agents gras, acides, et des sauces. Si celle-ci est salie, nettoyez immédiatement l'endroit sale avec de l'eau tiède et un peu de produit nettoyant doux.
- Pour le nettoyage de la surface intérieure et extérieure, utilisez de l'eau **tiède** avec un peu de produit nettoyant doux. Après le nettoyage, essuyez avec de l'eau claire.
Attention ! Pour le nettoyage de l'appareil, ne **jamais** utiliser de l'eau **bouillante** !
- Essuyez à sec et soigneusement les surfaces lavées.

- Les joints de la porte doivent être nettoyés et essuyés à sec régulièrement.
- Nettoyer régulièrement à l'eau chaude les accessoires (étagères, plateau à glaçon), et essuyés à sec avant d'être replacés dans le congélateur.
- Au moins une fois par an, enlever la poussière accumulée à l'arrière du congélateur et sur le compresseur.
- Un compresseur empoussiéré a une influence négative sur le fonctionnement de l'appareil et augmente sa consommation d'énergie ! **Attention!** Ne jamais nettoyer le compresseur avec de l'eau !
- Pour le nettoyage, utilisez une brosse sèche et souple, un chiffon électrostatique ou un aspirateur (fig. 8).
- **Ne jamais** employer d'agents nettoyants agressifs, comme par ex. des poudres à récurer ou des produits alcalins contenant de l'alcool, des diluants, de l'essence, qui pourraient endommager le plastique et / ou la couche de vernis.
- **Ne jamais** nettoyer à l'aide de chiffons abrasifs ni d'éponge à la surface rugueuse.

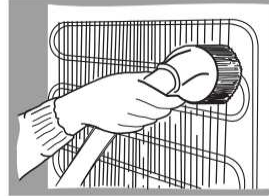

Fig. 8

6.3 Consignes de sécurité relatives à la maintenance

- Inspecter périodiquement le câble d'alimentation pour vérifier s'il n'est pas abîmé. Ne jamais utiliser l'appareil lorsque le câble d'alimentation est endommagé. Afin d'éviter tout risque, si le câble est endommagé, le faire remplacer immédiatement par un réparateur agréé ou par un électricien qualifié.
- En cas de dommages ou de pannes, adressez-vous à votre commerce spécialisé ou à notre service après-vente. Se reporter aux indications concernant la recherche des anomalies au point 7.
- Toute intervention de maintenance ou de réparation ne doit être effectuée que par un spécialiste ou un atelier spécialisé qui utilise les pièces de rechange et les accessoires d'origine. **Ne tentez jamais de réparer vous-même l'appareil !**

7. Anomalies de fonctionnement

Problème	Cause	Solution
L'appareil est branché mais ne fonctionne pas, le témoin vert de l'alimentation électrique ne brille pas.	<ul style="list-style-type: none"> • La fiche n'est pas branchée correctement dans la prise. • Le fusible du circuit électrique est endommagé. • Coupure de courant. 	<ul style="list-style-type: none"> • Brancher correctement la fiche dans la prise. • Vérifier l'alimentation électrique. • Vérifier l'alimentation électrique.
Le témoin rouge d'augmentation de température s'allume	<ul style="list-style-type: none"> • L'appareil est branché pour la première fois ou était éteint pour un long moment (par ex. lors d'un dégivrage ou après une coupure de courant). • La porte de l'appareil est restée ouverte, ou a été souvent ouverte et fermée. • Dans l'appareil se trouve une grande quantité de produits frais et la température dans l'appareil s'est élevée au-dessus de -9°C. 	<ul style="list-style-type: none"> • Vérifier la cause et essayer de l'éliminer dans la mesure du possible. Si le témoin d'augmentation de température ne s'éteint pas dans les 6 heures, cela signifie que le compresseur fonctionne de manière continue ou ne s'éteint pas. Dans ce cas, veuillez informer nos services ou contacter votre vendeur.
Trop haute température à l'intérieur de l'appareil, de courtes pauses dans le fonctionnement du compresseur	<ul style="list-style-type: none"> • Les portes de l'appareil ne sont pas fermées de manière étanche ou sont restées trop longtemps ouvertes. • Trop de produits dans l'appareil. • Les produits dans l'appareil sont trop chauds. 	<ul style="list-style-type: none"> • Bien fermer la porte de l'appareil, ne pas l'ouvrir trop souvent. • Retirer les produits les moins indispensables de l'appareil. • Avant de les congeler, refroidir le produit jusqu'à la température ambiante.
Le niveau sonore du bruit émis par l'appareil augmente.	<ul style="list-style-type: none"> • Le congélateur n'est pas installé sur une surface égale. • Le congélateur est appuyé contre un mur ou un autre objet. 	<ul style="list-style-type: none"> • Placer le congélateur sur une surface égale. • Conserver une distance minimum entre l'appareil et les murs ou autres objets.
Lors de l'ouverture de la porte, le joint d'étanchéité en caoutchouc se détache.	<ul style="list-style-type: none"> • Le joint est sale (par ex. produits collants comme le sirop, la graisse). 	<ul style="list-style-type: none"> • Nettoyer le joint ainsi et replacer le joint.
Surface de l'appareil givrée	<ul style="list-style-type: none"> • L'humidité relative de l'air de l'environnement dépasse 70%. 	<ul style="list-style-type: none"> • Aérez le local, dans la mesure du possible, éliminez la cause de l'humidité élevée.

Les pannes présentées dans le tableau ci-dessus servent uniquement à une estimation et doivent être considérées comme des exemples. En cas de survenue ces problèmes ou de problèmes similaires, veuillez débrancher immédiatement l'appareil et cesser de l'utiliser. S'il est impossible d'éliminer la cause de la panne sur la base des exemples fournis, veuillez en informer immédiatement nos services ou contactez votre vendeur.

Les phénomènes suivants ne sont ni des défauts ni des pannes :

- Un sifflement court et fort ou un déclic lorsque le compresseur de l'appareil se met en marche.
- Un bruit d'écoulement d'eau. Un tel bruit est audible lors du fonctionnement normal de l'appareil. Il s'agit de l'écoulement dans le circuit du fluide frigorigène.

8. Elimination des éléments usés

Appareils usagés

Procéder à l'élimination de l'appareil usagé à la fin de sa durée de vie conformément aux prescriptions nationales. Il est recommandé de contacter une entreprise spécialisée dans la gestion des éléments usés ou de contacter le département d'élimination de votre commune.



AVERTISSEMENT !

Afin d'exclure l'abus et les risques encourus, rendre l'appareil usagé inutilisable avant son élimination. Débrancher pour cela l'appareil de l'alimentation secteur et retirer le câble d'alimentation de l'appareil.



REMARQUE !



Pour l'élimination de l'appareil veuillez respecter les prescriptions en vigueur dans votre pays et votre commune.

Bartscher GmbH
Franz-Kleine-Str. 28
D-33154 Salzkotten
Germany

Tél.: +49 (0) 5258 971-0
Fax: +49 (0) 5258 971-120