



200 LN / 700341

**Bedienungsanleitung
Tiefkühlschrank**

Seite 1 bis 20

Deutsch

DEUTSCH
Original-Bedienungsanleitung



**Bedienungsanleitung vor Inbetriebnahme lesen
 und griffbereit am Gerät aufbewahren!**

1. Allgemeines	2
1.1 Informationen zur Bedienungsanleitung	2
1.2 Symbolerklärung	2
1.3 Haftung und Gewährleistung	3
1.4 Urheberrecht	3
1.5 Konformitätserklärung	3
2. Sicherheit.....	4
2.1 Allgemeines.....	4
2.2 Sicherheitshinweise für die Nutzung des Gerätes	4
2.3 Bestimmungsgemäße Verwendung	5
3. Transport, Verpackung und Lagerung	6
3.1 Transportinspektion.....	6
3.2 Verpackung	6
3.3 Lagerung	6
4. Technische Daten.....	7
4.1 Baugruppenübersicht	7
4.2 Technische Angaben.....	8
5. Installation und Bedienung	9
5.1 Sicherheitshinweise.....	9
5.2 Aufstellen und Anschließen	10
5.3 Bedienung	13
6. Reinigung und Wartung.....	17
6.1 Sicherheitshinweise.....	17
6.2 Reinigung	17
6.3 Sicherheitshinweise zur Wartung	18
7. Mögliche Funktionsstörungen	19
8. Entsorgung	20

Bartscher GmbH
 Franz-Kleine-Str. 28
 D-33154 Salzkotten
 Germany

Tel.: +49 (0) 5258 971-0
 Fax: +49 (0) 5258 971-120

Service-Hotline: 0180 5 971 197
 (14ct/Min. aus dem deutschen Festnetz)

1. Allgemeines

1.1 Informationen zur Bedienungsanleitung

Diese Bedienungsanleitung beschreibt die Installation, Bedienung und Wartung des Gerätes und dient als wichtige Informationsquelle und Nachschlagewerk.

Die Kenntnis aller in ihr enthaltenen Sicherheitshinweise und Handlungsanweisungen schafft die Voraussetzung für das sichere und sachgerechte Arbeiten mit dem Gerät.

Darüber hinaus sind die für den Einsatzbereich des Gerätes geltenden örtlichen Unfallverhütungsvorschriften und allgemeinen Sicherheitsbestimmungen einzuhalten.

Die Bedienungsanleitung ist Produktbestandteil und in unmittelbarer Nähe des Gerätes für das Installations-, Bedienungs-, Wartungs- und Reinigungspersonal jederzeit zugänglich aufzubewahren.

1.2 Symbolerklärung

Wichtige sicherheits- und gerätetechnische Hinweise sind in dieser Bedienungsanleitung durch Symbole gekennzeichnet. Die Hinweise sind unbedingt zu befolgen, um Unfälle, Personen- und Sachschäden zu vermeiden.



WARNUNG!

Dieses Symbol kennzeichnet Gefahren, die zu Verletzungen führen können.

Halten Sie die angegebenen Hinweise zur Arbeitssicherheit unbedingt genau ein und verhalten Sie sich in diesen Fällen besonders vorsichtig.



WARNUNG! Gefahr durch elektrischen Strom!

Dieses Symbol macht auf gefährliche Situationen durch elektrischen Strom aufmerksam.

Bei Nichtbeachten der Sicherheitshinweise besteht Verletzungsgefahr oder Lebensgefahr.



ACHTUNG!

Dieses Symbol kennzeichnet Hinweise, deren Nichtbeachtung Beschädigung, Fehlfunktionen und/oder Ausfall des Gerätes zur Folge haben kann.



HINWEIS!

Dieses Symbol hebt Tipps und Informationen hervor, die für eine effiziente und störungsfreie Bedienung des Gerätes zu beachten sind.

1.3 Haftung und Gewährleistung

Alle Angaben und Hinweise in dieser Bedienungsanleitung wurden unter Berücksichtigung der geltenden Vorschriften, des aktuellen ingenieurtechnischen Entwicklungsstandes sowie unserer langjährigen Erkenntnisse und Erfahrungen zusammengestellt.

Die Übersetzungen der Bedienungsanleitung wurden ebenfalls nach bestem Wissen erstellt. Eine Haftung für Übersetzungsfehler können wir jedoch nicht übernehmen. Maßgebend ist die beiliegende deutsche Version dieser Bedienungsanleitung.

Der tatsächliche Lieferumfang kann bei Sonderausführungen, der Inanspruchnahme zusätzlicher Bestelloptionen oder auf Grund neuester technischer Änderungen u. U. von den hier beschriebenen Erläuterungen und zeichnerischen Darstellungen abweichen.



HINWEIS!

Diese Bedienungsanleitung ist vor Beginn aller Arbeiten am und mit dem Gerät, insbesondere vor der Inbetriebnahme, sorgfältig durchzulesen!

Der Hersteller übernimmt **keine Haftung** für Schäden und Störungen bei:

- Nichtbeachtung der Anweisungen zur Bedienung und Reinigung;
- nicht bestimmungsgemäßer Verwendung;
- technischen Änderungen durch den Benutzer;
- Verwendung nicht zugelassener Ersatzteile.

Technische Änderungen am Produkt im Rahmen der Verbesserung der Gebrauchseigenschaften und der Weiterentwicklung behalten wir uns vor.

1.4 Urheberschutz

Die Bedienungsanleitung und die in ihr enthaltenen Texte, Zeichnungen, Bilder und sonstigen Darstellungen sind urheberrechtlich geschützt. Vervielfältigungen in jeglicher Art und Form – auch auszugsweise – sowie die Verwertung und/oder Mitteilung des Inhaltes sind ohne schriftliche Freigabeerklärung des Herstellers nicht gestattet. Zuwiderhandlungen verpflichten zu Schadensersatz. Weitere Ansprüche bleiben vorbehalten.



HINWEIS!

Die grafischen Darstellungen in dieser Anleitung können unter Umständen leicht von der tatsächlichen Ausführung des Gerätes abweichen.

1.5 Konformitätserklärung



Das Gerät entspricht den aktuellen Normen und Richtlinien der EU. Dies bescheinigen wir in der EG-Konformitätserklärung. Bei Bedarf senden wir Ihnen gern die entsprechende Konformitätserklärung zu.

2. Sicherheit

Dieser Abschnitt bietet einen Überblick über alle wichtigen Sicherheitsaspekte.

Zusätzlich sind in den einzelnen Kapiteln konkrete Sicherheitshinweise zur Abwendung von Gefahren gegeben und mit Symbolen gekennzeichnet. Darüber hinaus sind am Gerät befindliche Piktogramme, Schilder und Beschriftungen zu beachten und in ständig lesbarem Zustand zu halten.

Die Beachtung aller Sicherheitshinweise ermöglicht optimalen Schutz vor Gefährdungen und gewährleistet sicheren und störungsfreien Betrieb des Gerätes.

2.1 Allgemeines

Das Gerät ist nach den derzeit gültigen Regeln der Technik gebaut. Es können jedoch von diesem Gerät Gefahren ausgehen, wenn es unsachgemäß oder nicht bestimmungsgemäß verwendet wird.

Die Kenntnis des Inhalts der Bedienungsanleitung ist eine der Voraussetzungen, um Sie vor Gefahren zu schützen, sowie Fehler zu vermeiden und somit das Gerät sicher und störungsfrei zu betreiben.

Zur Vermeidung von Gefährdungen und zur Sicherung der optimalen Leistung dürfen am Gerät weder Veränderungen noch Umbauten vorgenommen werden, die durch den Hersteller nicht ausdrücklich genehmigt worden sind.

Das Gerät darf nur in technisch einwandfreiem und betriebssicherem Zustand betrieben werden.

2.2 Sicherheitshinweise für die Nutzung des Gerätes

Die Angaben zur Arbeitssicherheit beziehen sich auf die zum Zeitpunkt der Herstellung des Gerätes gültigen Verordnungen der Europäischen Union.

Wird das Gerät gewerblich genutzt, ist der Betreiber verpflichtet, während der gesamten Einsatzzeit des Gerätes die Übereinstimmung der benannten Arbeitssicherheitsmaßnahmen mit dem aktuellen Stand der Regelwerke festzustellen und neue Vorschriften zu beachten. Außerhalb der Europäischen Union sind die am Einsatzort des Gerätes geltenden Arbeitssicherheitsgesetze und regionalen Bestimmungen einzuhalten.

Neben den Arbeitssicherheitshinweisen in dieser Bedienungsanleitung sind die für den Einsatzbereich des Gerätes allgemein gültigen Sicherheits- und Unfallverhütungsvorschriften sowie die geltenden Umweltschutzbestimmungen zu beachten und einzuhalten.



ACHTUNG!

- Dieses Gerät kann von **Kindern ab 8 Jahren** sowie von Personen mit reduzierten physischen, sensorischen oder geistigen Fähigkeiten oder Mangel an Erfahrung und/oder Wissen benutzt werden, wenn sie beaufsichtigt oder bezüglich des sicheren Gebrauchs des Gerätes unterwiesen wurden und die daraus resultierenden Gefahren verstanden haben.

- **Kinder** dürfen nicht mit dem Gerät spielen.
- Reinigung und **Benutzerwartung** dürfen **nicht durch Kinder** durchgeführt werden, es sei denn, sie sind älter als 8 Jahre und werden beaufsichtigt.
- **Kinder jünger als 8 Jahre** sind vom Gerät und der Anschlussleitung fernzuhalten.
- Bewahren Sie diese Bedienungsanleitung sorgfältig auf. Wenn das Gerät an eine dritte Person weitergegeben wird, muss die Bedienungsanleitung mit ausgehändigt werden.
- Alle Personen, die das Gerät benutzen, müssen sich an die Angaben in der Bedienungsanleitung halten und die Sicherheitshinweise beachten.
- Das Gerät nur in geschlossenen Räumen betreiben.

2.3 Bestimmungsgemäße Verwendung

Die Betriebssicherheit des Gerätes ist nur bei bestimmungsgemäßer Verwendung entsprechend der Angaben in der Bedienungsanleitung gewährleistet.

Alle technischen Eingriffe, auch die Montage und die Instandhaltung sind ausschließlich von qualifiziertem Kundendienst vorzunehmen.

Dieses Gerät kann im Haushalt und ähnlichen Bereichen verwendet werden, wie beispielsweise:

- in Küchen für die Mitarbeiter in Läden, Büros oder anderen gewerblichen Bereichen;
- in landschaftlichen Anwesen;
- von Kunden in Hotels, Motels und ähnlichen Wohneinrichtungen;
- in Frühstückspensionen.

Der **Tiefkühlschrank** ist **nur zum Einfrieren und langfristigen Aufbewahren** von geeigneten Lebensmitteln und zur **Eiswürfelherstellung** bestimmt.



ACHTUNG!

Jede über die bestimmungsgemäße Verwendung hinausgehende und/oder andersartige Verwendung des Gerätes ist untersagt und gilt als nicht bestimmungsgemäß. Ansprüche jeglicher Art gegen den Hersteller und/oder seine Bevollmächtigten wegen Schäden aus nicht bestimmungsgemäßer Verwendung des Gerätes sind ausgeschlossen.

Für alle Schäden bei nicht bestimmungsgemäßer Verwendung haftet allein der Betreiber.

3. Transport, Verpackung und Lagerung

3.1 Transportinspektion

Lieferung bei Erhalt unverzüglich auf Vollständigkeit und Transportschäden prüfen. Bei äußerlich erkennbarem Transportschaden Lieferung nicht oder nur unter Vorbehalt entgegen nehmen.

Schadensumfang auf Transportunterlagen/Lieferschein des Transporteurs vermerken. Reklamation einleiten.

Verdeckte Mängel sofort nach Erkennen reklamieren, da Schadensersatzansprüche nur innerhalb der geltenden Reklamationsfristen geltend gemacht werden können.

3.2 Verpackung

Werfen Sie den Umkarton Ihres Geräts nicht weg. Sie benötigen ihn eventuell zur Aufbewahrung, beim Umzug oder wenn Sie das Gerät bei eventuellen Schäden an unsere Service-Stelle senden müssen. Entfernen Sie vor der Inbetriebnahme das äußere und innere Verpackungsmaterial vollständig vom Gerät.



HINWEIS!

Falls Sie die Verpackung entsorgen möchten, beachten Sie die in Ihrem Land geltenden Vorschriften. Führen Sie wieder verwertbare Verpackungsmaterialien dem Recycling zu.

Bitte prüfen Sie, ob das Gerät und das Zubehör vollständig sind. Falls irgendwelche Teile fehlen sollten, nehmen Sie bitte mit unserem Kundenservice Kontakt auf.

3.3 Lagerung

Packstücke bis zur Installation verschlossen und unter Beachtung der außen angebrachten Aufstell- und Lagermarkierung aufbewahren.

Packstücke nur unter folgenden Bedingungen lagern:

- Nicht im Freien aufbewahren.
- Trocken und staubfrei aufbewahren.
- Keinen aggressiven Medien aussetzen.
- Vor Sonneneinstrahlung schützen.
- Mechanische Erschütterungen vermeiden.
- Bei längerer Lagerung (> 3 Monate) regelmäßig allgemeinen Zustand aller Teile und der Verpackung kontrollieren.
Bei Erfordernis auffrischen oder erneuern.

4. Technische Daten

4.1 Baugruppenübersicht

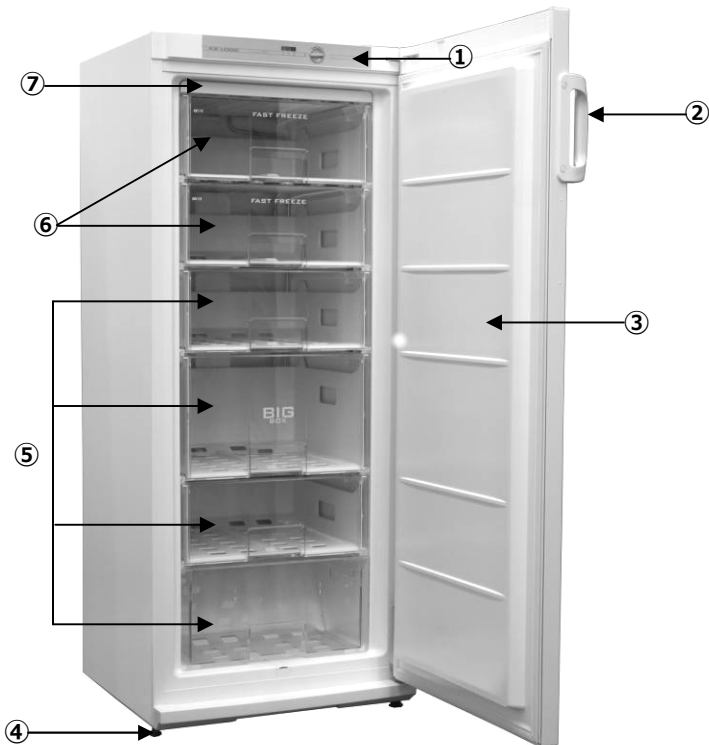

- ① Bedienungs- und Anzeigenpaneel
- ② Türgriff
- ③ Gerätetür
- ④ Höhenverstellbare Füße
- ⑤ Schubladen für eingefrorene Lebensmittel (4)
- ⑥ Schnellgefrierfächer (2) *** ** ** ***
- ⑦ Eiswürfelschale

Anzeigen und Bedienelemente

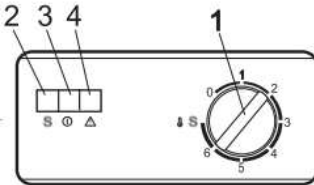

- 1** **Temperaturregler (Stufen 0-6, S)**
 Die Temperaturregelung ist ausgeschaltet, wenn die Temperaturanzeige auf „0“ steht. Durch Drehen des Temperaturreglers im Uhrzeigersinn wird die Temperatur niedriger gestellt.
- 2** **S** **Anzeige für Schnellgefriermodus (gelb)**
 Nach Einschalten des Schnellgefriermodus leuchtet die gelbe Anzeige auf. (Punkt 5.3 Abschnitt „Einfrieren von Lebensmitteln“).
- 3** **⓪** **Netzkontrolllampe (grün)**
 Diese leuchtet nach Anschluss des Gerätes an die Stromversorgung auf.
- 4** **⚠** **Anzeige für steigende Temperatur (rot)**
 Beim Anstieg der Temperatur im Gerät auf über -9°C leuchtet diese Anzeige auf.

4.2 Technische Angaben

Bezeichnung	Tiefkühlschrank 200 LN
Art.-Nr.:	700341
Ausführung:	Innen und außen weiß, Türanschlag wechselbar
Kühlmittel:	R600a
Betriebstemperatur:	bis -18 °C
Umgebungstemperatur:	+16 °C bis +32 °C
Energieeffizienzklasse:	A+
Netto-Inhalt:	196 Liter
Anschlusswert:	0,165 kW / 230 V / 50 Hz
Abmessungen:	B 600 x T 590 x H 1450 mm
Gewicht	53,0 kg
Zubehör:	Eiswürfelschale

Technische Änderungen vorbehalten!

5. Installation und Bedienung

5.1 Sicherheitshinweise



WARNUNG! Gefahr durch elektrischen Strom!

Das Gerät darf nur an ordnungsgemäß installierten Einzelsteckdosen mit Schutzkontakt betrieben werden.

Die Netzanschlussleitung nicht am Kabel aus der Steckdose ziehen, immer am Gehäuse des Netzsteckers anfassen.

- Achten Sie darauf, dass das Netzkabel nicht mit Wärmequellen bzw. scharfen Kanten in Berührung kommt. Netzkabel nicht vom Tisch oder von der Theke herunter hängen lassen. Achten Sie darauf, dass niemand auf das Netzkabel treten oder darüber stolpern kann.
- Das Netzkabel nicht knicken, quetschen, verknoten, immer vollständig abwickeln.
- Stellen Sie niemals das Gerät oder andere Gegenstände auf das Netzkabel.
- Netzkabel nicht über Teppichstoff oder andere Wärmeisolierungen verlegen. Netzkabel nicht abdecken. Netzkabel von Arbeitsbereichen fernhalten und nicht in Wasser oder andere Flüssigkeiten eintauchen.
- Benutzen Sie das Gerät nicht, wenn es nicht korrekt funktioniert, beschädigt oder zu Boden gefallen ist.
- Keine Zubehör- und Ersatzteile verwenden, die nicht vom Hersteller empfohlen wurden. Diese könnten eine Gefahr für den Benutzer darstellen oder Schäden am Gerät verursachen und zu Personenschäden führen, zudem erlischt die Gewährleistung.
- Bewahren Sie keine schweren, giftigen oder rostenden Gegenstände im Gerät auf.
- In und auf dem Gerät keine Löcher bohren oder andere Gegenstände montieren.
- **Achtung!** Während des Transports muss das Gerät vor atmosphärischen Einwirkungen (Regen, Schnee, Feuchtigkeit) geschützt sein.
- Achten Sie darauf, dass keine Teile des Kühlkreislaufes (Verdampfer, Kompressor, etc.) beschädigt werden, damit kein Kühlmittel austreten kann.



WARNUNG!

Sollte Kühlmittel aus dem geschlossenen Kühlkreislauf entweichen, trennen Sie das Gerät von der Steckdose (Netzstecker ziehen!) und kontaktieren Sie den Kundendienst.

5.2 Aufstellen und Anschließen

Gerät vorbereiten



HINWEIS!

Zur Aufstellung des Gerätes sind zwei Personen erforderlich!

- Entfernen Sie die Verpackung vom Gerät.
- Nehmen Sie das Gerät von der Schaumstoffunterlage. Entfernen Sie die Klebestreifen. Entnehmen Sie (falls vorhanden) das Styroporteil (Transportschutz) zwischen Geräterückwand und Kondensator.

Achtung! Ihr Tiefkühlschrank ist mit einem angeschraubten Türgriff ausgestattet. Um den Abbruch des Türgriffes zu vermeiden, benutzen Sie diesen nicht zum Anheben und Verschieben des Gerätes.

- Neigen Sie beim Aufstellen das Vorderteil des Gerätes ein wenig nach hinten, dann können Sie es auf den Rädchen leicht an den gewünschten Platz rollen.
- Entfernen Sie die roten Klebestreifen, die nur für den Transport erforderlich sind.
- **Anmerkung:** Beim Öffnen der Gerätetür fällt ein rotes Kleinteil heraus – dieses wird nur für den Transport benötigt.
- Entsorgen Sie fachgerecht sämtliches Verpackungsmaterial.
- Nehmen Sie die zwei Streben (1) und setzen diese in die Führungen (2) im oberen Teil der Rückwand (**Abb. 1**) ein.



Abb. 1

Aufstellen

- Stellen Sie das Gerät in einem trockenen, gut belüfteten Raum auf.
- Stellen Sie das Gerät **niemals** auf einen brennbaren Untergrund.
- Das Gerät **nicht** in der Nähe von offenen Feuerstellen, Elektroöfen, Heizöfen oder anderen Hitzequellen, wie direkte Sonnenstrahlung, aufstellen. Hitze kann die Oberfläche des Gerätes beschädigen, sowie die Kühlleistung beeinträchtigen und den Energieverbrauch erhöhen.
- Um Störungen des Kompressors zu vermeiden, soll der Tiefkühlschrank nicht mehr als 45° gekippt werden, wenn Sie ihn aufstellen oder transportieren. Seien Sie vorsichtig im Umgang mit dem Kondensator und der Gerätetür, denn Beschädigungen beeinträchtigen den Gebrauch.

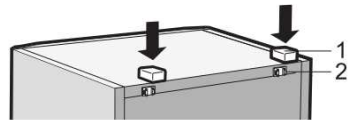

ACHTUNG!

Der Tiefkühlschrank darf nicht in unbeheizten Räumen oder auf dem Balkon aufgestellt und betrieben werden!

- Stellen Sie den Tiefkühlschrank **nicht** an Plätzen mit hoher Luftfeuchtigkeit auf, denn diese kann das Gerät beschädigen und die Kühlleistung beeinträchtigen.
- Die Belüftungsöffnungen an der Oberseite des Gerätes dürfen nicht blockiert oder verdeckt werden, eine freie Luftzirkulation muss gewährleistet sein.



Abb. 2

- Halten Sie einen Mindestabstand von 10 cm zwischen der Oberseite des Gerätes und denen darüber befindlichen Gegenständen (z. B. Schrank). Anderenfalls steigt der Stromverbrauch an oder der Kompressor kann sich überhitzen (**Abb. 2**).
- Sollte das Gerät in einer Ecke aufgestellt werden, lassen Sie einen seitlichen Abstand von mindestens 6 cm, damit die Gerätetür weit genug geöffnet werden kann, um die Schubladen herausziehen zu können (**Abb. 3**).

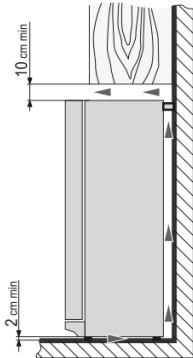

Abb. 3

- Stellen Sie das Gerät unbedingt auf einer ebenen Oberfläche auf, es darf nicht an die Wand angelehnt werden.
- Damit sich die Gerätetür von selbst schließt, ist der Tiefkühlschrank durch die gleich hohe Justierung der Vorderfüße nach hinten zu neigen. Heben Sie für die Justierung den Tiefkühlschrank vorne leicht an, damit die Vorderfüße den Boden nicht berühren.

Anschließen

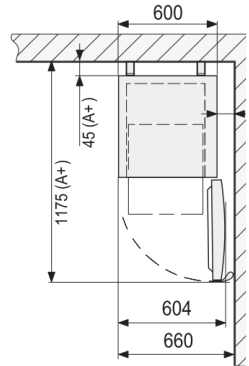

GEFAHR! Verletzungen durch elektrischen Strom!

Gerät kann bei unsachgemäßer Installation Verletzungen durch elektrischen Strom verursachen!

Vor Installation Daten des örtlichen Stromnetzes mit technischen Angaben des Gerätes vergleichen (siehe Typenschild).

Gerät nur bei Übereinstimmung anschließen! Sicherheitshinweise beachten!

- **Achtung!** Wenn Sie das Gerät um mehr als 30° geneigt haben, warten Sie mindestens **4 Stunden** bevor Sie das Gerät an das Stromnetz anschließen. Bei Nichtbeachtung dieser Vorschrift droht der Ausfall des Kompressors.
- Der Steckdosenstromkreis muss mit mindestens 16A abgesichert sein. Anschluss nur direkt an eine Wandsteckdose; Verteiler oder Mehrfachsteckdosen dürfen nicht verwendet werden.
- Gerät so aufstellen, dass der Stecker zugänglich ist, damit das Gerät bei Bedarf schnell vom Netz getrennt werden kann.

Wechseln des Türanschlags (Abb. 4, 5)

- Der Türanschlag kann bei Bedarf gewechselt werden. Dazu benötigen Sie die Schraubenschlüssel Nummer 8 und 10, Kreuzschraubendreher.



ACHTUNG!

Der Tiefkühlschrank darf beim Wechsel des Türanschlags nicht horizontal abgelegt werden!



Abb. 4, 5

- **Warnung!** Zum Wechseln des Türanschlags trennen Sie das Gerät von der Stromversorgung (Netzstecker ziehen!).
- Führen Sie folgende Schritte in der angegebenen Reihenfolge aus:
 1. Öffnen Sie die Gerätetür.
 2. Entfernen Sie die 4 Abdeckungen (c) vom Gehäuse und der Innenseite der Gerätetür.
 3. Setzen Sie die Verlängerung der Abdeckung um 180°gedreht auf der Gegenseite wieder ein.
 4. Schrauben Sie den Bolzen in der Türinnenseite im Bereich (c)/(6) heraus.
Achtung! Gerätetür festhalten.

5. Nehmen Sie die Gerätetür ab.
6. Schrauben Sie die obere Halterung (6) ab. Beachten Sie das Kunststoffplättchen unter der Halterung.
7. Drehen Sie die Halterung (6) samt Kunststoffplättchen um 180° und schrauben Sie diese auf der anderen Geräteseite in die beiden freien nebeneinander liegenden Bohrlöcher wieder ein.
8. Nehmen Sie die untere Abdeckleiste (1) ab.
9. Schrauben Sie die Halterung (2) mit dem Bolzen ab.
10. Schrauben Sie den Bolzen mit den Unterlegscheiben aus der Halterung heraus und dann in die Öffnung auf der Gegenseite der Halterung wieder ein.
11. Nehmen Sie Halterung (7) ab und ersetzen diese durch Halterung (2) mit dem Bolzen.
12. Halterung (7) kommt an die frühere Stelle von Halterung (2).
13. Setzen Sie die Gerätetür auf den Bolzen von Halterung (2). **Achtung! Gerätetür festhalten.**
14. Setzen Sie den Bolzen der Halterung (6) wieder in die Gerätetür ein.
15. Decken Sie die Halterung und die freien Öffnungen mit den Abdeckkappen (c) ab.
16. Entnehmen Sie die Abdeckkappe (10) aus Abdeckleiste (1) und setzen Sie diese auf der gegenüberliegenden Seite wieder ein.
17. Setzen Sie die Abdeckleiste (1) wieder in das Gerät ein.
18. Um den Türgriff auf der anderen Seite der Gerätetür zu montieren, entfernen Sie die Schraubenabdeckkappen (a) und die Verschlussstopfen (b).
19. Drehen Sie die Schrauben des Türgriffes heraus. Schrauben Sie den Griff auf der Gegenseite wieder fest. Die mitgelieferten Verschlussstopfen drücken Sie in die verbliebenen Öffnungen in der Gerätetür und die Schraubenabdeckkappen auf die Schrauben.

5.3 Bedienung

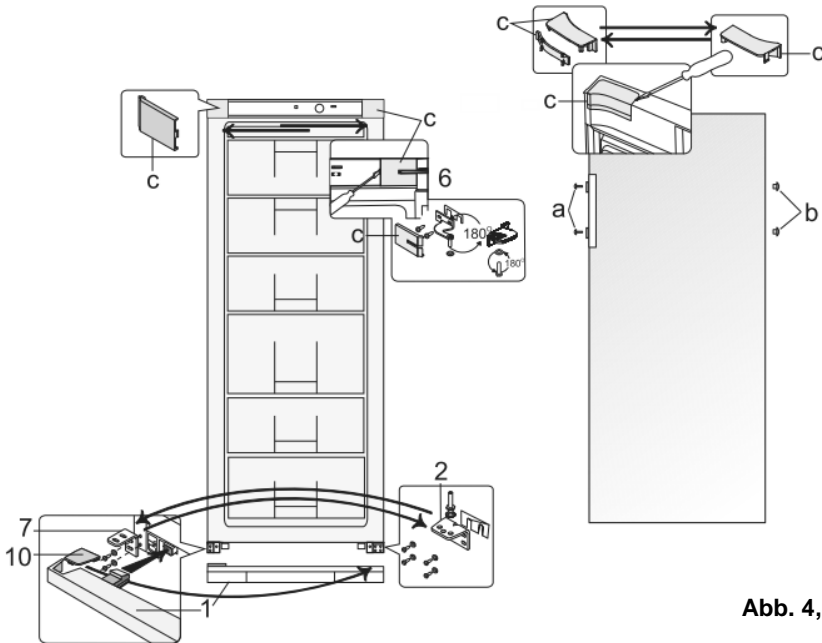
Vor dem ersten Gebrauch

- Reinigen Sie das Gerät vor dem ersten Gebrauch (6.2 „Reinigung“).
- Schließen Sie das Gerät an eine geerdete Einzelsteckdose an.
- Die grüne Netzkontrolllampe leuchtet auf. Der Ventilator schaltet sich ein und arbeitet ununterbrochen.

Temperaturregelung

- Die Temperatur ist auf -18 °C voreingestellt. Sie können die Temperatur nach Ihren eigenen Bedürfnissen einstellen.
- Die Temperatur wird über die 6-stellige Skala des Temperaturreglers eingestellt:
 - In Position „0“ schaltet der Kompressor ab. Das Gerät ist noch an der Stromversorgung angeschlossen.
 - Beim Drehen des Temperaturreglers im Uhrzeigersinn sinkt die Temperatur. Die niedrigste Temperatur (stärkste Kühlung) erreichen Sie bei der Einstellung des Temperaturreglers auf Position „6“.



HINWEIS!

Stellen Sie anfänglich den Temperaturregler auf die Position „3“, danach bei zu hoher Kühlung auf „1-3“ und bei ungenügender Kühlung auf „3-6“.

- Beim ersten Gebrauch lassen Sie den Tiefkühlschrank erst die gewünschte Temperatur erreichen, bevor Sie Lebensmittel in das Gerät hineinlegen. Dieses dauert durchschnittlich 2 bis 3 Stunden.

Einfrieren von Lebensmitteln

- Zum Einfrieren von frischen Lebensmitteln schalten Sie das Gerät in den **Schnellgefriermodus**: drehen Sie den Temperaturregler auf die Position „S“. Die Anzeige für den **Schnellgefriermodus** leuchtet gelb auf. Der Kompressor bleibt in diesem Modus ununterbrochen eingeschaltet.
- Die **Schnellgefrierfächer** des Gerätes sind mit dem Symbol  gekennzeichnet.
- Legen Sie die zum Einfrieren bestimmten Lebensmittel in eines der Schnellgefrierfächer und schließen Sie das Fach und den Tiefkühlschrank.
- Nehmen Sie die eingefrorenen Lebensmittel nach 24 Stunden aus dem Schnellgefrierfach und legen Sie diese in eine der Schubladen darunter.
- Drehen Sie den Temperaturregler in seine Ausgangsposition zurück. Die gelbe Anzeige für den Schnellgefriermodus erlischt.



ACHTUNG!

Der Schnellgefriermodus schaltet sich nicht automatisch ab. Das Gerät darf nicht länger als 3 Tage im Schnellgefriermodus belassen werden, sonst droht eine Beschädigung des Kompressors!



ACHTUNG!

Überschreiten Sie nicht die maximale Einfriermenge von 12 kg in 24 Stunden.

- Halten Sie einen Mindestabstand von 2,5 mm zwischen den einzufrierenden Lebensmittel ein (**Abb. 6**). Die noch einzufrierenden Lebensmittel dürfen nicht mit bereits eingefrorenen in Berührung kommen.
- Frieren Sie nur solche Lebensmittel ein, die dazu geeignet sind und gut niedrige Temperaturen vertragen können.



Abb. 6

- Frieren Sie nur frische Lebensmittel ein.
- Wählen Sie für das jeweilige Lebensmittel eine entsprechende Verpackung und verpacken Sie es richtig. Die Verpackung darf nicht Luft- oder Feuchtigkeit durchlässig sein, was ein Austrocknen des Gefriergutes verursachen würde. Folien und Tüten müssen weich und geschmeidig sein, damit sie dicht am Inhalt anliegen. **Legen Sie keine unverpackten Lebensmittel in die Gefrierfächer.**
- Stellen Sie **keine** mit Flüssigkeit gefüllten Glasflaschen in das Gerät. Flüssigkeiten dehnen sich im gefrorenen Zustand aus und können die Flaschen zum Platzen bringen.
- Achten Sie darauf, dass Sie niemals aufgetaute oder angetaute Lebensmittel erneut einfrieren. Diese Lebensmittel sollten gekocht und innerhalb von max. 24 Stunden verzehrt werden.
- Beachten Sie die entsprechenden Anweisungen der Hersteller für das Einfrieren der jeweiligen Lebensmittel.
- Am besten frieren Sie kleine Portionen ein und tauen diese auf. Dies gewährleistet schnelles gleichmäßiges Einfrieren und Auftauen. Beschriften Sie das Gefriergut mit Angabe des Inhalts und dem Einfrierdatum.
- Beim Einfrieren größerer Mengen frischer Lebensmittel kann die Temperatur zeitweilig ansteigen. Dies hat keinen Einfluss auf bereits eingelagerte gefrorene Lebensmittel.
- Vermeiden Sie das Öffnen der Gerätetür während des Gefrierprozesses.
- **Achten Sie auf die richtige Temperatureinstellung, um unnötigen Energieverbrauch zu vermeiden.**
- Im Falle eines Stromausfalls oder eines technischen Defekts, vermeiden Sie das Öffnen der Gerätetür. Dies verzögert den Temperaturanstieg im Inneren.

Lagerung von eingefrorenen Lebensmitteln

- Befolgen Sie die Anweisungen zur Aufbewahrung auf den Lebensmittelverpackungen. Gibt es keine Angaben, sollten Lebensmittel max. 3 Monate nach Kaufdatum eingefroren bleiben.
- Bei frisch eingefrorenen Lebensmitteln sollten Sie folgende Aufbewahrungsfristen einhalten:
 - **Fisch und Wurst** nicht länger als **6 Monate**;
 - **Käse, Geflügel, Schweinefleisch, Lammfleisch** nicht länger als **8 Monate**;
 - **Rindfleisch, Obst und Gemüse** nicht länger als **12 Monate**.

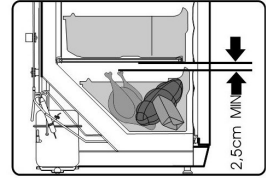
- Auf der Verpackung der industriell eingefrorenen Lebensmittel sind die Aufbewahrungszeiten und Lagertemperatur gekennzeichnet. Bei der Aufbewahrung und Verwendung beachten Sie die Anweisungen des Lebensmittelherstellers.
- Wählen Sie nur entsprechend verpackte Lebensmittel, die mit vollständigen Daten versehen und in den Gefrierschränken mit mindestens -18°C gelagert sind.
- Wenn Sie tiefgefrorene Lebensmittel einkaufen, sollten Sie diese in geeigneten Behältern transportieren, um ein An- oder Auftauen zu vermeiden. Lagern Sie die Lebensmittel schnellstmöglich wieder ein.
- Kaufen Sie keine Lebensmittel mit Reifbelag, weil diese schon einige Male teilweise angetaut waren.
- Schützen Sie die Lebensmittel vor Ab- oder Antauen, da der Anstieg der Temperatur ihre Aufbewahrungszeit verkürzt und auch ihre Qualität verschlechtert.
- Teilweise oder vollständig aufgetaute Lebensmittel sind sofort zu verbrauchen. Durch Kälte werden die Lebensmittel konserviert, die Mikroorganismen werden aber nicht vernichtet. Sie reaktivieren sich beschleunigt und die Lebensmittel verderben schnell. Durch teilweises Auftauen wird der Nährwert der Lebensmittel gemindert, besonders der Nährwert von Obst und Gemüse und von fertigen Speisen.
- Ist die Verpackung beschädigt oder unnatürlich gewölbt, ist es wahrscheinlich, dass unsachgemäß gelagert wurde und das Lebensmittel verdorben sind.

Eiswürfelherstellung

- Die Eiswürfel werden in der dafür vorgesehene Eiswürfelschale hergestellt. Füllen Sie jedes würfelförmige Fach der Eiswürfelschale zu $\frac{3}{4}$ mit Trinkwasser.
- Stellen Sie die Eiswürfelschale in eines der Schnellgefrierfächer.
- Lassen Sie die Eiswürfel in der Eiswürfelschale ca. 5 Minuten bei Raumtemperatur stehen und schütten sie dann in den Eiskübel aus.

Abtauen

- Das Gerät muss mindestens **zweimal jährlich** abgetaut werden, damit die Dicke der Eisschicht 5 mm nicht überschreitet.

Achtung! Trennen Sie das Gerät vor dem Abtauen von der Stromversorgung (Netzstecker ziehen!).

- Nehmen Sie alle Lebensmittel aus dem Gerät. Damit die gefrorenen Lebensmittel nicht auftauen, diese mit einem dicken Tuch zudecken und an einem kühlen Ort aufbewahren.
- Ziehen Sie die Tauwasserauffangrinne heraus, wenden Sie sie um 180° und hängen sie ein (**Abb. 7**). Stellen Sie ein Gefäß unter die Tauwasserauffangrinne.
- Lassen Sie die Gerätetür offen. Wischen Sie nach dem Abtauen die Oberflächen des Tiefkühlschranks und das Zubehör trocken.



Abb. 7

Achtung! Benutzen Sie keine spitzen, scharfen oder andere Hilfen zur mechanischen Beseitigung der Eisschichten!

- Ziehen Sie die Tauwasserauffangrinne heraus, wenden Sie sie erneut um 180° und setzen diese an der ursprünglichen Stelle wieder ein.
- Schließen Sie die Gerätetür. Schalten Sie den Tiefkühlschrank wieder ein und lassen Sie ihn erst die gewünschte Temperatur erreichen, bevor Sie die gefrorenen Lebensmittel wieder in das Gerät hineinlegen.
- Bei plötzlichem Stromausfall sollte die Gerätetür möglichst nicht geöffnet werden, um den Verlust der Kühlungsluft zu vermeiden.
- Nach Stromausfall oder Ziehen des Netzsteckers aus der Steckdose den Tiefkühlschrank mindestens **15 Minuten** nicht an die Stromversorgung anschließen.
- Schalten Sie das Gerät aus, wenn es nicht mehr gebraucht wird (Temperaturdrehregler auf Position „0“ stellen und Netzstecker ziehen). Tauen Sie das Gerät wie oben beschrieben ab.
- Bei längeren Nutzungspausen die Gerätetür geöffnet lassen.

6. Reinigung und Wartung

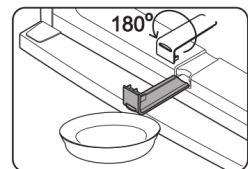
6.1 Sicherheitshinweise

- Vor der Reinigung sowie vor der Durchführung von Reparaturen das Gerät von der Stromversorgung trennen.
- Keine ätzenden Reinigungsmittel verwenden und darauf achten, dass kein Wasser in das Gerät eindringt.
- Um sich vor Stromschlägen zu schützen, Gerät, Kabel und Stecker **niemals** in Wasser oder andere Flüssigkeiten eintauchen.



ACHTUNG!

Das Gerät ist nicht für das direkte Absprühen mit einem Wasserstrahl geeignet. Verwenden Sie daher keinen Druckwasserstrahl, um dieses Gerät zu reinigen!

6.2 Reinigung

- Reinigen Sie das Gerät regelmäßig.
- Bewahren Sie die Innenflächen des Gerätes und alle Kunststoffteile vor Fett, Säure, Soßen. Falls sie trotzdem auf diese Flächen gelangen, reinigen Sie die betroffenen Stellen sofort mit warmem Wasser und einem milden Reinigungsmittel.
- Reinigen Sie die Innen- und Außenflächen mit **warmem** Wasser und einem milden Reinigungsmittel. Wischen Sie mit klarem Wasser nach. **Achtung!** Verwenden Sie **niemals heißes Wasser** für die Reinigung des Gerätes!
- Trocknen Sie die gereinigten Flächen sorgfältig ab.

- Reinigen und trocknen Sie die Türdichtung regelmäßig.
- Reinigen Sie das Zubehör (Schubladen, Eiswürfelschale) regelmäßig mit warmem Wasser und trocknen Sie es ab, bevor es im Tiefkühlschrank platziert wird.
- Wischen Sie mindestens einmal im Jahr den Staub ab, der sich an der Rückwand des Tiefkühlschranks und auf dem Kompressor angesammelt hat.
- Ein verschmutzter Kompressor beeinflusst die Funktionen des Gerätes negativ und erhöht den Energieverbrauch! **Achtung!** Den Kompressor niemals mit Wasser reinigen!
- Zur Reinigung eine weiche trockene Bürste, elektrostatische Tücher oder den Staubsauger benutzen (**Abb. 8**).
- Verwenden Sie **niemals** aggressive Reinigungsmittel, wie z. B. Scheuerpulver, alkoholhaltige oder alkalische Reiniger, Verdünnungsmittel, Benzin, welche die Kunststoffteile und/oder die Farbschicht beschädigen können.
- Zur Reinigung **keine** Scheuerlappen oder Schwämme mit rauer Oberfläche verwenden.



Abb. 8

6.3 Sicherheitshinweise zur Wartung

- Das Netzkabel von Zeit zu Zeit auf Beschädigungen überprüfen. Gerät niemals benutzen, wenn das Netzkabel beschädigt ist. Wenn dieses Schäden aufweist, muss es durch den Kundendienst oder einen qualifizierten Elektriker ausgetauscht werden, um Gefährdungen zu vermeiden.
- Bei Schäden oder Störungen wenden Sie sich an Ihren Fachhändler oder an unseren Kundendienst. Beachten Sie zuvor die Hinweise zur Fehlersuche im Abschnitt 7.
- Wartungs- und Reparaturarbeiten dürfen nur von qualifizierten Fachleuten unter Verwendung von Original-Ersatz- und Zubehörteilen ausgeführt werden. **Versuchen Sie niemals, selber an dem Gerät Reparaturen durchzuführen!**

7. Mögliche Funktionsstörungen

Problem	Ursache	Lösung
Das angeschlossene Gerät arbeitet nicht, die grüne Netz-Kontrolllampe leuchtet nicht auf.	<ul style="list-style-type: none"> • Netzstecker nicht korrekt in der Steckdose. • Stromkreissicherung defekt. • Stromausfall. 	<ul style="list-style-type: none"> • Netzstecker korrekt einstecken. • Stromversorgung prüfen. • Stromversorgung prüfen.
Anzeige für steigende Temperatur leuchtet rot	<ul style="list-style-type: none"> • Gerät zum ersten Mal eingeschaltet oder war längere Zeit ausgeschaltet (z.B. zum Abtauen oder nach Stromausfall). • Gerätetür ist offen oder häufig auf- und zugemacht worden. • Große Menge frischer Lebensmittel befindet sich im Gerät und die Temperatur im Gerät ist auf über $-9\text{ }^{\circ}\text{C}$ gestiegen. 	<ul style="list-style-type: none"> • Prüfen Sie die Ursachen und beheben Sie diese nach Möglichkeit. Sollte die Anzeige für steigende Temperatur länger als 6 Stunden nicht erlöschen, so ist der Kompressor ununterbrochen in Betrieb oder schaltet sich nicht ein. Wenden Sie sich in diesem Fall an den Kundendienst oder Händler.
Temperatur im Gerät zu hoch, Betriebspausen des Kompressors kurz	<ul style="list-style-type: none"> • Gerätetür nicht dicht geschlossen/ zu lange offen. • Zu viele Lebensmittel im Gerät. • Zu warme Lebensmittel im Gerät. 	<ul style="list-style-type: none"> • Gerätetür schließen, auf Türöffnungszeiten achten. • Überflüssige Lebensmittel aus dem Gerät nehmen. • Lebensmittel vor dem Einfrieren auf Raumtemperatur abkühlen.
Der Lärmpegel des Gerätes steigt an.	<ul style="list-style-type: none"> • Tiefkühlschrank steht nicht auf einer ebenen Fläche. • Tiefkühlschrank berührt Wände oder andere Gegenstände. 	<ul style="list-style-type: none"> • Tiefkühlschrank auf einer ebenen Fläche aufstellen. • Für ausreichenden Abstand des Gerätes zu Wänden oder anderen Gegenständen sorgen.
Beim Öffnen der Gerätetür quillt das Gummidichtungsband hervor	<ul style="list-style-type: none"> • Dichtung ist verschmutzt (z. B. mit klebrigen Lebensmitteln wie Sirup, Fett). 	<ul style="list-style-type: none"> • Dichtung und Vertiefung für Dichtung reinigen, abtrocknen und Dichtung wieder einsetzen.
Die Oberfläche des Gerätes ist beschlagen	<ul style="list-style-type: none"> • Luftfeuchtigkeit der Umgebung beträgt mehr als 70 %. 	<ul style="list-style-type: none"> • Raum lüften, Ursache für die hohe Feuchtigkeit nach Möglichkeit beseitigen.

Die in der vorstehenden Tabelle angegebenen Problemfälle sind zur Orientierung und beispielhaft zu verstehen. Sollten diese oder ähnliche Probleme auftreten, schalten Sie sofort das Gerät ab und stellen Sie den Gebrauch ein. Wenn sich die Ursachen für die Störungen laut beschriebener Beispiele nicht beseitigen lassen, wenden Sie sich an den Kundendienst oder Händler.

Folgende Wahrnehmungen sind keine Störungen bzw. Defekte:

- Kurzes, lautes Aufheulen oder Klicken, wenn der Kompressor des Gerätes sich einschaltet.
- Das Geräusch von fließendem Wasser. Dieses Geräusch ist bei normalem Gebrauch zu hören. Dies ist das im System fließende Kühlmittel.

8. Entsorgung

Altgeräte

Das ausgediente Gerät ist am Ende seiner Lebensdauer entsprechend den nationalen Bestimmungen zu entsorgen. Es empfiehlt sich, mit einer auf Entsorgung spezialisierten Firma Kontakt aufzunehmen, oder sich mit der Entsorgungsabteilung Ihrer Kommune in Verbindung zu setzen.



WARNUNG!

Damit der Missbrauch und die damit verbundenen Gefahren ausgeschlossen sind, machen Sie Ihr Altgerät vor der Entsorgung unbrauchbar. Dazu Gerät von der Netzversorgung trennen und das Netzanschlusskabel vom Gerät entfernen.



HINWEIS!



Für die Entsorgung des Gerätes beachten Sie die in Ihrem Land und in Ihrer Kommune geltenden Vorschriften.

Bartscher GmbH
Franz-Kleine-Str. 28
D-33154 Salzkotten
Germany

Tel.: +49 (0) 5258 971-0

Fax: +49 (0) 5258 971-120

Service-Hotline: 0180 5 971 197

(14ct/Min. aus dem deutschen Festnetz)